

Кондиционер воздуха  
сплит-система канальная

# ИНСТРУКЦИЯ ПОЛЬЗОВАТЕЛЯ

ZACD-H/N1

# ZANUSSI

## Мы благодарим Вас за сделанный выбор!

Вы выбрали первоклассный продукт от Zanussi, который, мы надеемся, доставит Вам много радости в будущем. Zanussi стремится предложить как можно более широкий ассортимент качественной продукции, который сможет сделать Вашу жизнь еще более удобной. Вы можете увидеть несколько примеров на обложке этой инструкции, а также получить информацию на сайте [www.easy-comfort.ru](http://www.easy-comfort.ru).

Внимательно изучите данное руководство, чтобы правильно использовать Ваш новый кондиционер и наслаждаться его преимуществами. Мы гарантируем, что он сделает Вашу жизнь намного комфортнее, благодаря легкости в использовании. Удачи!

## Содержание

Общая информация	3
Указания по безопасности	3
Устройство кондиционера	4
Панель индикации	4
Условия эксплуатации кондиционера	4
Описание пульта дистанционного управления	5
Уход и техническое обслуживание	6
Устранение неполадок	6
Указания по монтажу	7
Технические характеристики	13
Утилизация	14
Сертификация	15
Гарантийный талон	16

Гарантийное обслуживание производится в соответствии с гарантийными обязательствами, перечисленными в гарантийном талоне.

**АДРЕСА СЕРВИСНЫХ ЦЕНТРОВ ВЫ МОЖЕТЕ НАЙТИ НА САЙТЕ [WWW.EASY-COMFORT.RU](http://WWW.EASY-COMFORT.RU) ИЛИ У ВАШЕГО ДИЛЕРА.**



### Примечание:

В тексте данной инструкции кондиционеры воздуха сплит-системы канальные могут иметь такие технические названия, как: прибор, устройство, аппарат, кондиционер и т. п.

Канальный кондиционер предназначен для создания благоприятных температурно-влажностных условий в жилых, коммерческих, административных и других помещениях.

Основные функции кондиционера: охлаждение, нагрев, осушение и очистка воздуха в помещении. Кондиционер автоматически поддерживает

заданную в помещении температуру в режимах охлаждения, осушения, нагрева. Он снабжен функцией включения/выключения по таймеру. Управление кондиционером осуществляется выносным проводным или дистанционным инфракрасным пультом управления, а также центральным пультом для управления группой кондиционеров.

## Указания по безопасности

---

- Используйте правильное напряжение питания в соответствии с требованиями в заводском паспорте. В противном случае могут произойти серьезные сбои, возникнуть опасность жизни или произойти пожар.
- Не допускайте попадания грязи в вилку или розетку. Надежно подсоедините шнур источника питания во избежание получения удара электрическим током или пожара.
- Не отключайте автоматический выключатель источника питания и не выдергивайте шнур из розетки в процессе работы устройства. Это может привести к пожару.
- Ни в коем случае не разрезайте и не пережимайте шнур источника питания, поскольку вследствие этого шнур питания может быть поврежден. В случае повреждения шнура питания можно получить удар электрическим током или может вспыхнуть пожар.
- Никогда не наращивайте кабель питания. Это может привести к перегреву и явиться причиной пожара.
- Не применяйте удлинители силовых линий и не используйте розетку для одновременного питания другой электрической аппаратуры. Это может привести к поражению электрическим током и возникновению пожара.
- Не вытаскивайте штепсель питания из розетки, держась за кабель питания. Это может привести к пожару и поражению электрическим током.
- Обязательно вынимайте штепсель из розетки питания в случае длительного простоя кондиционера воздуха.
- Не загораживайте воздухозаборное и воздухо-выпускное отверстия наружного и внутреннего блоков. Это может вызвать падение мощности кондиционера и привести к нарушению его работы.
- Ни в коем случае не вставляйте палки или аналогичные предметы во внешний блок прибора. Так как вентилятор вращается при высокой скорости, такое действие может стать причиной получения телесного повреждения.
- Для Вашего здоровья вредно, если охлажденный воздух попадает на Вас в течение длительного времени. Рекомендуется отклонить направление воздушного потока таким образом, чтобы проветривалась вся комната.
- Отключите прибор с помощью пульта дистанционного управления в случае, если произошел сбой в работе.
- Не проводите ремонт прибора самостоятельно. Если ремонт будет выполнен неквалифицированным специалистом, то это может стать причиной поломки кондиционера, а также удара электрическим током или пожара.
- Не размещайте нагревательные приборы рядом с кондиционером воздуха. Поток воздуха от кондиционера может привести к недостаточной производительности нагревательного прибора и наоборот.
- При проведении чистки необходимо прекратить работу кондиционера и отключить подачу питания. В противном случае возможно поражение электрическим током.
- Не допускайте размещения рядом с блоками горючих смесей и распылителей. Существует опасность воспламенения.
- Не допускайте, попадания воздушного потока на газовую горелку и электрическую плиту.
- Не касайтесь функциональных кнопок влажными руками.
- Убедитесь в том, что стена для установки блока достаточно прочна. В противном случае возможно падение блока, сопровождающееся нанесением травм и т.п.
- Не допускайте попадания каких-либо предметов на внешний блок кондиционера.
- Кондиционер должен быть заземлен.
- При появлении признаков горения или дыма, пожалуйста, отключите электропитание и свяжитесь с центром обслуживания, если возгорание или задымление не прекратилось после отключения, примите необходимые меры после возгорания, немедленно обратитесь в местную пожарную службу.

## Устройство кондиционера

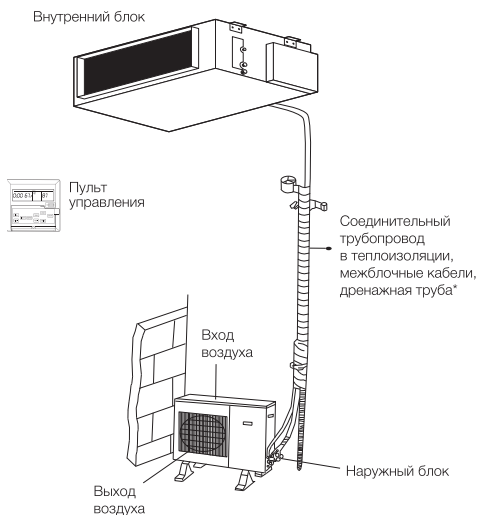

### **i** Примечание:

Рисунок приведен в качестве справочной информации и может иметь внешние отличия от реального прибора.

## Панель индикации

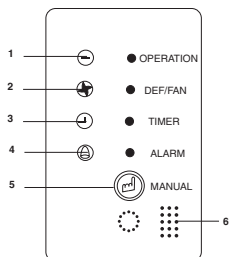

- 1 Индикатор режима работы
- 2 Индикатор работы вентилятора
- 3 Индикатор режима работы по таймеру
- 4 Индикатор тревоги
- 5 Кнопка ручного управления кондиционером
- 6 Приемник сигналов пульта ДУ

### **i** Примечание:

При срабатывании устройства защиты индикаторы часто мигают (5 раз в секунду).

## Условия эксплуатации кондиционера

Диапазон рабочих температур	Температура внутри помещения, °С	Температура снаружи помещения, °С
Верхний предел охлаждения	32	43
Нижний предел охлаждения	16	18
Верхний предел нагрева	32	24
Нижний предел нагрева	16	-7

### **i** Примечание:

- Если указанные условия эксплуатации не выполняются, то срабатывают устройства защиты, что ведет к нарушению нормальной работы агрегата.
- Не используйте кондиционер не по его прямому назначению (сушка одежды, замораживание продуктов и т.п.).
- Не допускайте детей для работы с кондиционером.
- Не эксплуатируйте кондиционер, если помещение задымлено, а так же если в воздухе помещения большое содержание пыли, ядовитых веществ, кислотных или щелочных паров.

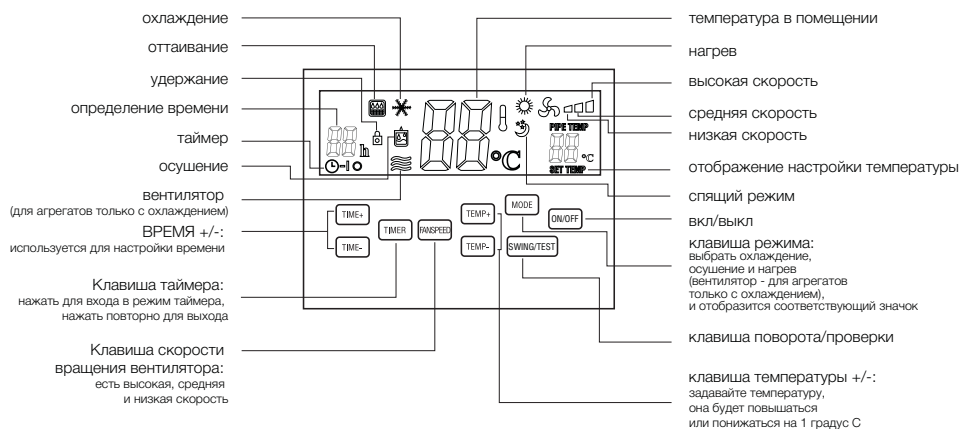
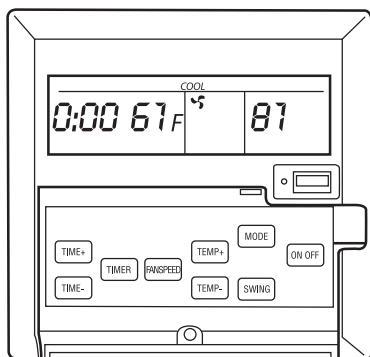

## Инструкции к функциям:

**1** Функции клавиш: на панели находится 9 клавиш, их функции и значение:

- Клавиша «ON/OFF» (вкл/выкл) – во время работы кондиционера нажмите эту клавишу, чтобы выключить его. В режиме ожидания нажмите ее для включения кондиционера.
- Клавиша «MODE» (режим) работает как клавиша «MODE» (режим) пульта дистанционного управления
- Клавиша «SPEED» (скорость) работает как клавиша «SPEED» (скорость) пульта дистанционного управления
- Клавиша «TIMING» (время) работает как клавиша «TIMING» (время) пульта дистанционного управления
- Нажмите «TIME +» и «TIME –» для настройки времени. При настройке нажмите «TIME +» один раз, и время на дисплее увеличится на 1 час. Когда время увеличится до 12 часов,

оно остановится на этом значении. Нажмите «TIME –» один раз, и время на дисплее уменьшится на 1 час. Когда время уменьшится до 1 часа, оно остановится на этом значении.

- Клавиша «TEST» (проверка). Независимо от того, находится ли агрегат в режиме работы или в режиме ожидания, нажмите клавишу, и на дисплее отобразится модель и температура внутреннего теплообменника вместе заданной времени вместо настройки температуры. Кроме того, клавиша «TEST» имеет еще одну функцию. Нажмите клавишу и включите питание, главная панель проводного контроллера начнет самопроверку, выведет данные на весь ЖК-дисплей, и звуковой сигнал прозвучит 3 раза. Отображение и самопроверка будут завершены через 2 минуты.
- 2** Красный индикатор: На главной панели проводного контроллера находится индикатор питания. Когда на систему подается питание, загорается красный индикатор. Когда в систе-

- ме возникает сбой, красный индикатор мигает, выдает аварийный сигнал и выключается после отключения системы.
- 3 Приемник: используется для приема сигнала с ИК пульта дистанционного управления.

- 4 Звуковой сигнал издается 3 раза, когда включается питание, и 2 раза при одновременном нажатии клавиш "TIME +" и "TIME -". Когда контроллер принимает другой сигнал, издается 1 звуковой сигнал.

## Уход и техническое обслуживание

Перед началом технического обслуживания отключите кондиционер от сети электропитания.

### Очистка фильтра

- Для очистки фильтра используйте пылесос или промойте фильтр в теплой воде и высушите.

### ⚠ Внимание:

При загрязненном фильтре снижается воздухопроизводительность и потребление электроэнергии увеличивается до 6%.

### ⚠ Внимание:

Не используйте для промывки воду температурой выше 45°, а также растворители (ацетон, бензин и т.п.), т.к. это может привести к деформации панели или ее обесцвечиванию.

### Подготовка к работе

- Не загромождайте отверстия для входа и выхода воздуха внешнего и внутреннего блоков.
- Помещение, в котором установлен внутренний блок, не должно быть задымлено. Обеспечьте свободное вытекание конденсата через дренажную трубку. В вентилятор внутреннего и внешнего блоков не должны попадать никакие предметы.
- Убедитесь в правильности подключения источника питания. Перед пуском блок должен быть проветрен от влаги в течении 2 или 3-х часов.

Для увеличения срока службы кондиционера регулярно проверяйте и обслуживайте кондиционер силами специалистов.

- Воздушный фильтр. Изготовлен из моющегося нейлона. Для чистки можно поместить его на твердую дощечку и аккуратно постучать по нему для удаления крупных частиц пыли. При необходимости фильтр можно выстирать в слабом растворе порошка и высушить на воздухе, не выжимая.
- Теплообменник наружного блока. Должен регулярно, как минимум раз в 2 месяца, очищаться с помощью пылесоса или нейлоновой щетки. Нельзя мыть водой!
- Дренажная трасса. Регулярно проверяйте пропускающую способность дренажной трассы, и при необходимости очищайте ее.
- Обслуживание перед началом сезона.
  - Проверьте, не заблокированы ли вход и выход воздуха.
  - Проверьте заземление агрегата.
  - Проверьте, правильно ли установлен воздушный фильтр.
  - После продолжительного простоя подайте питание на агрегат за 8 ч до пуска, чтобы подогреть картер компрессора.
- Обслуживание в конце сезона.
  - Очистите воздушный фильтр, корпуса внутреннего и наружного блоков.
  - Отключите подачу питания.
  - Очистите теплообменник наружного блока.

## Устранение неполадок

### ⚠ Внимание:

При обнаружении чего-нибудь необычного, относящегося к устройству (например, запаха гари), немедленно выключите электропитание устройства и обратитесь в центр обслуживания.  
Не пытайтесь самостоятельно отремонтировать кондиционер, поскольку ошибки при ремонте могут привести к пожару.

Перед обращением в сервисный центр проверьте и, при необходимости, исправьте нижеследующие ситуации:

Из выпускного отверстия выходит туман.

- Туман появляется, когда в помещении высокая влажность. Это нормально. Специфический запах.
- Этот запах может исходить от другого источника, например, мебели, сигарет и т.д., который поглощается устройством и выпускается вместе с воздухом.

Система выключается сразу после запуска.

- На входе или выходе воздуха у комнатного или наружного блока находятся посторонние предметы. Удалите их.

Кондиционер недостаточно охлаждает/нагревает.

- На входе или выходе воздуха у комнатного или наружного блока находятся посторонние предметы. Удалите их.
- Неправильная установка температуры. С помощью пульта управления выставьте необходимые температуры.
- Низкая скорость вращения вентилятора. Неправильно выбрано направление воздушного потока.

- В помещении открыты двери или окна. Закройте их.
- Прямой солнечный свет. Закройте жалюзи, шторы и т.д.
- В помещении слишком много источников тепла. Выключите при возможности источники тепла.
- Засорился воздушный фильтр. Очистите его.

## Указания по монтажу

### Установка внутреннего блока

Требования по размещению внутреннего блока

- Не допускается устанавливать блок в помещениях с повышенным содержанием пыли, дыма, водяных и кислотнощелочных паров.
- Внутренний блок должен быть установлен таким образом, чтобы обеспечить равномерное распределение кондиционируемого воздуха по всему объему помещения.
- Блок должен быть установлен, чтобы обеспечивался отток конденсата, и была возможность свободного доступа при сервисном обслуживании.
- Поверхность, на которой устанавливается блок, должна быть достаточно прочной и выдерживать вес блока.

Порядок установки внутреннего блока

#### Порядок монтажа

- 1 Надежно закрепите в потолочной плите анкерные болты.

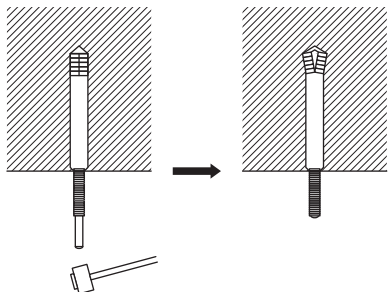

- 2 Закрепите кронштейны на внутреннем блоке.

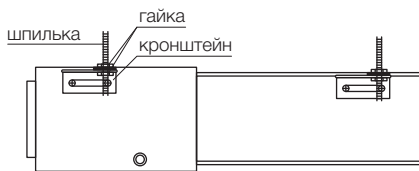
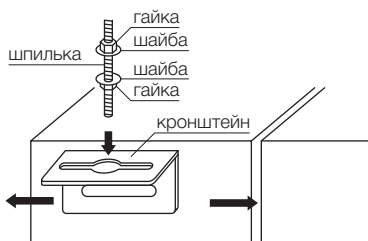

- 3 С помощью гаек зафиксируйте блок на шпильках анкерных болтов.

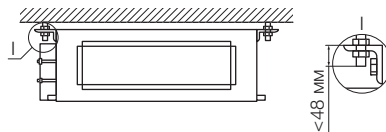

- 4 Каждая шпилька должна выдерживать четырехкратный вес блока. После установки внутреннего блока на шпильках выровняйте его, используя строительный уровень.

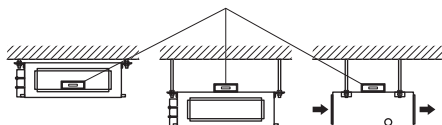

## Монтаж вентиляционных каналов



**Внимание:**  
Запрещается запускать кондиционер без присоединенных вентиляционных каналов.

Проектирование и монтаж вентиляционных каналов проводите в соответствии с параметрами кондиционера и требованиями нормативной документации. При проектировании вентиляционных каналов необходимо обеспечить минимальные потери давления (с тем чтобы не превысить показателя статического давления, создаваемого внутренним блоком), низкий уровень шума и вибрации. Необходимо избегать резких изгибов каналов входящего воздуха.

При использовании внутреннего блока с притоком свежего воздуха воздуховод свежего воздуха должен быть покрыт термоизоляцией и должен быть установлен регулятор подачи свежего воздуха.

Соединения между внутренним блоком и воздуховодами должны быть гибкими. Воздуховоды должны быть прочно присоединены к внутреннему блоку. Источники шума и выходы воздуха необходимо располагать вдали от людей.

Рекомендуется использовать вентиляционные решетки, защищенные от воздействия конденсата. Все воздуховоды должны быть хорошо изолированы с целью исключения утечек тепла и образования конденсата. Поверх изоляционного материала устанавливается фольга, а затем монтируется охватывающий крепежный элемент.

Соединительные швы воздуховодов должны быть также надежно изолированы.

Все воздуховоды должны быть надежно закреплены металлическими подвесками, жестко смонтированными в потолок.

## Типовая схема подключения прямоугольных вентиляционных каналов

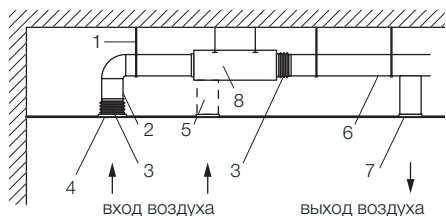

- 1 подвеска
- 2, 5 входящий воздуховод
- 3 гибкая вставка воздуховода
- 4, 7 вентиляционная решетка
- 6 выходящий воздуховод
- 8 внутренний блок кондиционера

## Типовая схема подключения круглых вентиляционных каналов

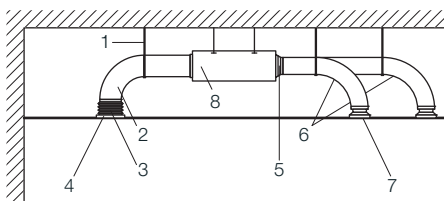

- 1 подвеска
- 2 входящий воздуховод
- 3 гибкий воздуховод
- 4 вентиляционная решетка
- 5 распределитель воздуха
- 6 выходящий воздуховод
- 7 диффузор
- 8 внутренний блок кондиционера

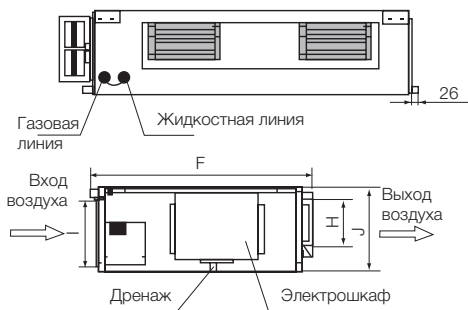

## Установка наружного блока

При погрузочно-разгрузочных работах наружного блока необходимо учесть, что центр тяжести блока смещен в сторону расположения компрессоров.

Требования по размещению наружного блока

- Блок должен быть установлен и зафиксирован на достаточно прочном, рассчитанном на вес блока основании, фундаменте или кронштейне.
- Максимальная длина трассы между наружным и внутренним блоком должна быть в соответствии с требованиями инструкции.
- Блок должен быть установлен таким образом, чтобы обеспечивался свободный вход и выход воздуха, а также свободный доступ персонала для технического обслуживания.
- Расстояние от блока до ближайших препятствий должно быть в соответствии с рисунком.



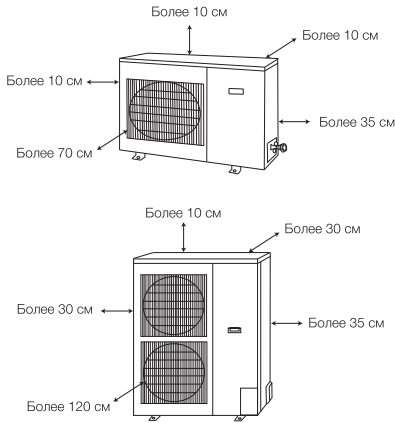

Блок должен устанавливаться в соответствии с требованиями санитарных норм и правил, т.е. работа блока не должна мешать пользователям и окружающим.

- Не допускается установка блока в местах с повышенным содержанием в воздухе водяных, масляных паров а также солей (прибрежные районы) и других вредных веществ (кислот, щелочей, сернистых газов и т.п.)
- Блоки не должны устанавливаться вблизи радиоприборов, которые генерируют высокочастотные волны.

## Монтаж кондиционера

### Резка труб и электропроводов

- Для резки труб используйте специальный режущий инструмент труборез.
- Не допускается отпиливание трубок при помощи ножовки по металлу.
- Убедитесь в точности измерения трубок внешнего и внутреннего блока.
- Используйте трубку длиной, слегка превышающей измеренное значение.
- Провод должен быть на 1,5 м длиннее трубки хладагента.



## Развертывание

- Внутренняя поверхность соединительных трубок должна быть чистой.
- Для снятия заусенцев используйте ример, при этом обрабатываемый конец трубки должен быть направлен вниз во избежание попадания мелкой стружки внутрь трубки.

## Развальцовка концов труб

- Развальцуйте оба конца трубки с помощью комплекта инструментов для развальцовки, предварительно установив соединительную гайку на трубку.
- Установите плашку на трубку так, чтобы конец трубки находился на 0,5 мм выше плашки.

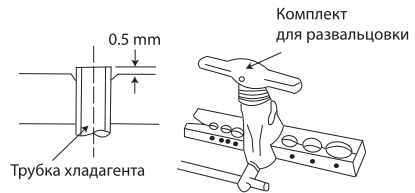

- Раструбы развальцованных концов трубок должны быть ровные, без трещин, недодвальцовка не допускается.



## Проводное соединение и изоляция

- Оберните соединительные трубки и кабели монтажной липкой лентой.
- Соединительные медные трубы должны быть выбраны в соответствии таблицей. Наверните гайки на штуцера блока и затяните их с помощью динамометрического ключа (см. таблицу ниже).

Модель кондиционера	Диаметр жидкостной трубки	Диаметр газовой трубки	Толщина стенки, мм	Момент затяжки, Н×м
ZACD-18 H/N1	1/4"	1/2"	0,5	20~40
ZACD-24 H/N1	3/8"	5/8"	0,8	30~40
ZACD-36 H/N1	3/8"	3/4"	1,0	60~65
ZACD-48 H/N1	3/8"	3/4"	1,0	60~65
ZACD-60 H/N1	3/8"	3/4"	1,0	60~65

- Во избежании попадания внутрь соединительных труб пыли и влаги оба конца трубки должны заглушены.

- По мере возможности, избегайте изгибов труб. Если изгиб необходим, радиус изгиба должен превышать 3–4 диаметра используемой медной трубы.

### Подключение к сети электропитания и межблочных кабелей

- Кондиционер должен подключаться к сети электропитания в соответствии с техническими характеристиками кондиционера, нормативной документацией (ГОСТом, ПУЭ) через дифференциальный автоматический выключатель с током утечки не более 30 мА. Допускается последовательное подключение через автоматический выключатель и защитное устройство (УЗО).
- Межблочные кабели питания и управления должны подключаться в соответствии со схемами подключения (см. приложения).
- Для подключения кабелей к наружному блоку необходимо снять верхнюю крышку блока, затем фронтальную панель (см. рисунки ниже).

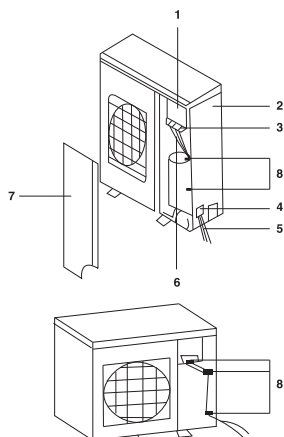

- Панель подключения
  - Боковая панель
  - Отверстие для вывода
  - Кабель питания
  - Соединительный электрический кабель
  - Кабель управления
  - Фронтальная панель
  - Фиксаторы кабеля
- Межблочный кабель для кондиционеров с напряжением питания 220В подключается при помощи винтов к колодкам подключения блоков в соответствии со схемой.
  - Межблочный кабель для кондиционеров с

напряжением питания 380 В подключается к колодкам подключения блоков с помощью винтов в соответствии со схемой:

Подключение для моделей ZACD-18H/N1, ZACD-24H/N1

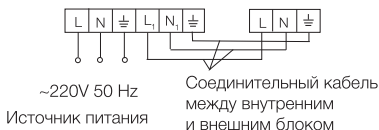

Подключение для моделей ZACD-36H/N1, ZACD-48H/N1, ZACD-60H/N1

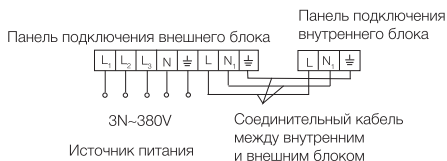

- Кабель управления подключается к разъемам на внутреннем и внешнем блоке.
- Соединительные трубы, кабели и дренажная трубка стягиваются липкой монтажной лентой или скотчем (см. рисунок) и фиксируются с помощью хомутов.

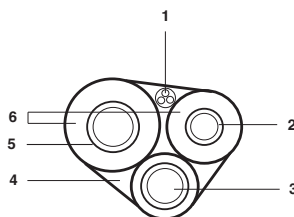

- Межблочные кабели
- Жидкостная труба
- Внутренний диаметр дренажной трубы 17 мм
- Монтажная лента (скотч)
- Газовая труба
- Изоляция

### Вакуумирование системы

- Вакуумирование системы проводить после затяжки гаек соединительных труб на внутреннем и наружном блоке.



- С помощью гаечного ключа отверните заглушку трехходового вентиля. Убедитесь в том, что клапан высокого давления и клапан низкого давления находятся в закрытом состоянии.
- Отверните гайку сервисного клапана.
- Подсоедините манометр к сервисному клапану и подключите вакуумный насос.
- Вакуумируйте систему до 100–200 Па.
- Отключив вакуумный насос, осуществляется проверка давления по истечении 15 минут с момента окончания вакуумирования. В случае повышения давления выше 200 Па, необходимо провести поиск и устранение мест утечки.

#### Проверка утечки газа

- Проверка на предмет утечки осуществляется путем нанесения мыльной пены на каждое из соединений или при помощи течеискателя. После проверки мыльной пеной протрите соединения сухой материей.
- Во избежание образования конденсата на соединительных трубках изолируйте места соединений изоляцией и закрепите ее четырьмя пластмассовыми стяжками.

#### Запуск хладагента в систему

- Используйте специальный шестигранный гаечный ключ для открытия клапана высокого давления и клапана низкого давления (против часовой стрелки) до упора.
- Плотно заверните заглушку трехходового вентиля.

#### При установке наружного блока ниже внутреннего блока

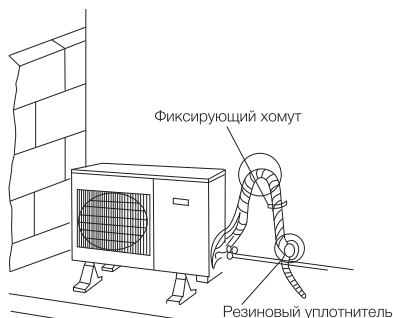

- Соединительные трубы, кабели и дренажная труба стягиваются вместе липкой монтажной лентой и фиксируются на стене с помощью хомутов.
- Обмотка соединительных труб, кабелей и дренажной трубы должна осуществляться снизу вверх.
- Конец дренажной трубы не должен касаться земли и погружаться в воду.

#### При установке наружного блока выше внутреннего блока

- Соединительные трубы, кабели и дренажная труба стягиваются вместе липкой монтажной лентой и фиксируются на стене с помощью хомутов.
- Для предотвращения попадания влаги в помещение предусматриваются специальные резиновые уплотнители через которые протягивается соединительный комплект (см. рис.).

## Проверка после установки

Проверяемые параметры	Возможная неисправность
Надежно ли закреплен блок?	Блок может упасть, вибрировать или издавать шум.
Произведена ли проверка на предмет утечки хладагента?	Утечка хладагента может привести к потере холодопроизводительности.
Достаточная ли теплоизоляция?	Недостаточная теплоизоляция может приводить к конденсации и капанию.
Обеспечивается ли слив конденсата?	Неправильный дренаж может приводить к конденсации и капанию.
Соответствует ли напряжение значению номинального напряжения, обозначенному в паспортной таблице?	Неправильное напряжение может привести к электрической неисправности или повреждению компонентов.
Электропроводка и трубные соединения установлены правильно и надежно?	Возможна электрическая неисправность или повреждение компонентов.
Надежно ли заземлен кондиционер?	В случае ненадежного заземления возможно поражение током.
Кондиционер недостаточно охлаждает/нагревает	На входе или выходе воздуха у комнатного или наружного кондиционера находятся посторонние предметы.
Используется ли силовой провод, установленный спецификацией?	Возможна электрическая неисправность или повреждение компонентов.
Не закрыты ли входное и выходное отверстия воздуха?	Это может сказаться на потере холодопроизводительности.
Соответствуют ли значения длины соединительных трубок количеству заправленного хладагента?	Неточное значение холодопроизводительности.

### Тестирование работы кондиционера

- Проверьте правильность монтажа кондиционера.
- Откройте газовые и жидкостные вентили.
- Проверьте напряжение электропитания кондиционера.
- Для тестирования необходимо проверить работу кондиционера во всех режимах.
- Для определения производительности необходимо измерить температуру на входе и выходе из внутреннего блока. Разность должна быть не менее 8 °С.

## Технические характеристики

Модель	ZACD-18H/N1	ZACD-24H/N1	ZACD-36H/N1
Тип кондиционера	канальная сплит-система	канальная сплит-система	канальная сплит-система
Тип фреона	R410A	R410A	R410A
Производительность (охлаждение/обогрев), BTU/h	18000/19800	24000/26400	36000/39600
Потребляемая мощность (охлаждение/обогрев), Вт	1900/1690	2400/2100	3800/3600
Напряжение В/Гц	~220-240 В/ 50 Hz	~220-240 В/ 50 Hz	~380-415 В/ 50 Hz
Сила тока, А	8,64/7,68	10,91/9,55	6,79/6,44
Класс энергоэффективности (охлаждение)	C	C	C
Уровень звукового давления, дБА (внутренний блок)	29	34	37
Уровень звукового давления (макс/мин.), дБА (наружный блок)	53	53	55
Расход воздуха (внутренний блок), м <sup>3</sup> /час	1300	1600	2600
Габаритные размеры внутреннего блока, мм	1189x260x663	1189x260x663	1425x260x663
Габаритные размеры наружного блока, мм	866x535x304	930x700x370	1070x995x400
Размеры упаковки внутреннего блока, мм	1255x325x720	1255x325x720	1490x325x720
Размеры упаковки наружного блока, мм	915x583x333	990x765x410	1145x1055x475
Вес внутреннего блока (нетто/брутто), кг	32/36	32/36	44/48
Вес наружного блока (нетто/брутто), кг	49/51	58/61	92/100
Диаметр труб хладагента (жидкость), мм	6,35	9,52	9,52
Диаметр труб хладагента (газ), мм	12,7	15,88	19,05
Максимальная длина трассы, м	25	25	30
Максимальный перепад высот, м	15	15	20
Расстояние между креплениями, мм	510	590	695
Рабочая температура (внешний блок), °C	-7~43	-7~43	-7~43
Степень защиты (наружный блок)	IP24	IP24	IP24
Степень защиты (внутренний блок)	IPX0	IPX0	IPX0
Класс защиты	I	I	I

Модель	ZACD-48H/N1	ZACD-60H/N1
Тип кондиционера	канальная сплит-система	
Тип фреона	R410A	R410A
Производительность (охлаждение/обогрев), BTU/h	48000/52800	60000/66000
Потребляемая мощность (охлаждение/обогрев), Вт	5000/5100	5700/5800
Напряжение В/Гц	~380-415 V/50 Hz	~380-415 V/50 Hz
Сила тока, А	8,94/9,12	10,19/10,37
Класс энергоэффективности (охлаждение)	C	B
Уровень звукового давления (макс/мин.), дБА (внутренний блок)	37	39
Уровень звукового давления (макс/мин.), дБА (наружный блок)	57	57
Расход воздуха (внутренний блок), м <sup>3</sup> /час	3400	3400
Габаритные размеры внутреннего блока, мм	1200x364x625	1200x364x625
Габаритные размеры наружного блока, мм	911x1335x400	911x1335x400
Размеры упаковки внутреннего блока, мм	1260x490x640	1260x490x640
Размеры упаковки наружного блока, мм	964x1347x402	964x1347x402
Вес внутреннего блока (нетто/брутто), кг	60/64	60/64
Вес наружного блока (нетто/брутто), кг	96/107	96/107
Диаметр труб хладагента (жидкость), мм	9,52	9,52
Диаметр труб хладагента (газ), мм	19,05	19,05
Максимальная длина трассы, м	30	30
Максимальный перепад высот, м	20	20
Расстояние между креплениями, мм	585	585
Рабочая температура (внешний блок), °С	-7~43	-7~43
Степень защиты (наружный блок)	IP24	IP24
Степень защиты (внутренний блок)	IPX0	IPX0
Класс защиты	I	I

\* При увеличении длины трассы более 5 м необходимо дозаправить кондиционер в расчете 30 г фреона на 1 м длины для кондиционеров с производительностью 7 кВт и 50 г/м для кондиционеров с производительностью 10 кВт и 12 кВт.

## Утилизация

По окончании срока службы кондиционер следует утилизировать. Подробную информацию по утилизации кондиционера Вы можете получить у представителя местного органа власти.



## Сертификация

---

**Товар сертифицирован на территории России, соответствует требованиям нормативных документов:**

ГОСТ Р 52161.2.40-2008,  
ГОСТ Р 51318.14.1-2006 (Разд. 4),  
ГОСТ Р 51318.14.2-2006 (Разд. 5, 7),  
ГОСТ Р 51317.3.2-2006 (Разд. 6, 7),  
ГОСТ Р 51317.3.3-2008.

**Сертификат соответствия:**

РОСС SE.МЛ19.В02310

**Срок действия:**

с 16.01.2012 по 15.01.2013

**Информация о сертификации продукции обновляется ежегодно.  
(При отсутствии копии нового сертификата в коробке спрашивайте копию у продавца).**

**Орган по сертификации:**

РОСС RU.0001.11МЛ19  
ООО «Калужский центр сертификации и маркетинга»

**Юридический адрес:**

248009, РФ, г. Калуга, Грабцевское шоссе, д. 73.

**Фактический адрес:**

115088, РФ, г. Москва, ул. Шарикоподшипниковская,  
д. 4  
Тел.: (495) 675-81-47  
e-mail: kcsm-kaluga@inbox.ru

**Сертификат выдан:**

фирма "AB Electrolux"  
S:T Goransgatan 143, SE-105 45 Stockholm,  
Швеция, тел.: +46 8 738 60 00.

Дата производства указывается на этикетке на приборе

**Изготовитель:**

фирма "AB Electrolux"  
S:T Goransgatan 143, SE-105 45 Stockholm, Швеция.

# Гарантийный талон

## Поздравляем Вас с приобретением техники отличного качества!

Дополнительную информацию об этом и других изделиях Вы можете получить у Продавца или по нашей информационной линии в г. Москве:

Тел: (495) 777-1946  
E-mail: info@easy-comfort.ru  
Адрес для писем:  
125493, г.Москва, а/я 310

Адрес в Интернет: www.easy-comfort.ru

Подробная информация о сервисных центрах, уполномоченных осуществлять ремонт и техническое обслуживание изделия, прилагается отдельным списком и/или находится на сайте.

Внимательно ознакомьтесь с данным документом и проследите, чтобы он был правильно и четко заполнен и имел штамп продавца.

Тщательно проверьте внешний вид изделия и его комплектность. Все претензии по внешнему виду и комплектности предъявляйте продавцу при покупке изделия.

По всем вопросам, связанным с техобслуживанием изделия, обращайтесь только в специализированные организации.

Дополнительную информацию об этом и других изделиях марки Вы можете получить у продавца.

### Условия гарантии

Гарантийный срок на изделие составляет 24 (двадцать четыре) месяца.

- Настоящим документом покупателю гарантируется, что в случае обнаружения в течение гарантийного срока в проданном оборудовании дефектов, обусловленных неправильным производством этого оборудования или его компонентов, и при соблюдении покупателем указанных в документе условий будет произведен бесплатный ремонт оборудования. Документ не ограничивает определенные законом права покупателя, но дополняет и уточняет оговоренные законом положения.
- Для установки (подключения) изделия необходимо обращаться в специализированные организации. Продавец, изготовитель, уполномоченная изготовителем организация, импортер, не несут ответственности за недостатки изделия, возникшие из-за его неправильной установки (подключения).
- В конструкцию, комплектацию или технологию изготовления изделия могут быть внесены изменения с целью улучшения его характеристик. Такие изменения вносятся в изделие без предварительного уведомления покупателя и не влекут обязательств по изменению (улучшению) ранее выпущенных изделий.
- Запрещается вносить в документ какие-либо изменения, а также стирать или переписывать указанные в нем данные. Настоящая гарантия имеет силу, если документ правильно и четко заполнен.
- Для выполнения гарантийного ремонта обращайтесь в специализированные организации, указанные продавцом.

- Настоящая гарантия действительна только на территории РФ на изделия, купленные на территории РФ.

### Настоящая гарантия не распространяется:

- на периодическое и сервисное обслуживание оборудования (чистку и т.п.);
  - изменения изделия, в том числе с целью усовершенствования и расширения области его применения;
  - детали отделки и корпуса, лампы, предохранители и прочие детали, обладающие ограниченным сроком использования.
- Выполнение уполномоченным сервисным центром ремонтных работ и замена дефектных деталей изделия производятся в сервисном центре или у Покупателя (по усмотрению сервисного центра).

Гарантийный ремонт изделия выполняется в срок не более 45 дней. Указанный выше гарантийный срок ремонта распространяется только на изделия, которые используются в личных, семейных или домашних целях, не связанных с предпринимательской деятельностью. В случае использования изделия в предпринимательской деятельности, срок ремонта составляет 3 (три) месяца.

### Настоящая гарантия не предоставляется в случаях

- если будет изменен или будет неразборчив серийный номер изделия;
- использования изделия не по его прямому назначению, не в соответствии с его руководством по эксплуатации, в том числе эксплуатации изделия с перегрузкой или совместно со вспомогательным оборудованием, не рекомендованным продавцом, изготовителем, импортером, уполномоченной изготовителем организацией;
- наличия на изделии механических повреждений (сколов, трещин и т.п.), воздействия на изделие чрезмерной силы, химически агрессивных веществ, высоких температур, повышенной влажности или запыленности, концентрированных паров и т.п., если это стало причиной неисправности изделия;
- ремонта, наладки, установки, адаптации или пуска изделия в эксплуатацию не уполномоченными на то организациями или лицами;
- стихийных бедствий (пожар, наводнение и т.п.) и других причин, находящихся вне контроля продавца, изготовителя, импортера, уполномоченной изготовителем организации;
- неправильного выполнения электрических и прочих соединений, а также неисправностей (несоответствия рабочих параметров указанным в руководстве) внешних сетей;
- дефектов, возникших вследствие воздействия на изделие посторонних предметов, жидкостей, насекомых и продуктов их жизнедеятельности и т.д.;
- неправильного хранения изделия;
- дефектов системы, в которой изделие использовалось как элемент этой системы;
- дефектов, возникших вследствие невыполнения покупателем руководства по эксплуатации оборудования.

Модель	Серийный номер		Дата изготовления Production date
Изготовитель	«AB Electrolux» S-T Goransgatan 143, SE-105 45 Stockholm, Швеция, тел.: +46 8 738 60 00. Сделано в Китае.		
Импортер	ООО «Ай.Эр.Эм.Си.» 119049 Россия, г. Москва, Ленинский пр-т, д. 6, стр. 7, кабинет 14		
Покупатель		Дата продажи	
Продавец	..... (наименование, адрес, телефон) ..... .....(.....) М.П. (подпись уполномоченного лица) (Ф.И.О.)		

Дата изготовления указана на этикетке оборудования



## Особые условия эксплуатации оборудования кондиционирования и вентиляции

Настоящая гарантия не предоставляется, когда по требованию или желанию покупателя в нарушение действующих в РФ требований, стандартов и иной нормативно-правовой документации:

- было неправильно подобрано и куплено оборудование кондиционирования и вентиляции для конкретного помещения;
- были неправильно смонтированы элементы купленного оборудования.

### Примечание

В соответствии со ст.26 Жилищного кодекса РФ и Постановлением правительства г.Москвы 73-ПП от 08.02.2005 (для г.Москвы) покупатель обязан согласовать монтаж купленного оборудования с эксплуатирующей организацией и компетентными органами исполнительной власти субъекта федерации. Продавец, изготовитель, импортер, уполномоченная изготовителем организация снимают с себя всякую ответственность за неблагоприятные последствия, связанные с использованием купленного оборудования без утвержденного плана монтажа и разрешения вышеуказанных организаций.

В соответствии с п.11 приведенного в Постановлении Правительства РФ №55 от 19.01.1998 г.

«Перечня непродовольственных товаров надлежащего качества, не подлежащих возврату или обмену на аналогичный товар другого размера, формы, габарита, фасона, расцветки или комплектации» покупатель не вправе требовать обмена купленного изделия в порядке ст.502 ГК РФ, а покупатель-потребитель — в порядке ст.25 Закона РФ «О защите прав потребителей».

С момента подписания Покупателем Гарантийного талона считается, что:

- Вся необходимая информация о купленном изделии и его потребительских свойствах в соответствии со ст. 10 Закона "О защите прав потребителей" предоставлена Покупателю в полном объеме;

- Покупатель получил Инструкцию по эксплуатации купленного изделия на русском языке и .....

- Покупатель ознакомлен и согласен с условиями гарантийного обслуживания/особенностями эксплуатации купленного изделия;

- Покупатель претензий к внешнему виду/комплектности/ .....

если изделие проверялось в присутствии  
Покупателя написать "работе"

купленного изделия не имеет.

Покупатель:

Подпись:

Дата:

**Уважаемый Покупатель!**

Напоминаем, что неквалифицированный монтаж кондиционеров может привести к его неправильной работе и как следствие выходу изделия из строя. Монтаж данного оборудования должен производиться согласно документу **СТО НОСТРОЙ 25 «О МОНТАЖЕ И ПУСКОНАЛАДКЕ ИСПАРИТЕЛЬНЫХ КОМПРЕССОРНО-КОНДЕНСАТОРНЫХ БЛОКОВ БЫТОВЫХ СИСТЕМ КОНДИЦИОНИРОВАНИЯ В ЗДАНИЯХ И СООРУЖЕНИЯХ»**. Гарантию на монтажные работы и связанные с ними недостатки в работе изделия несет монтажная организация. Производитель (продавец) вправе отказать в гарантии на изделие смонтированное и введенное в эксплуатацию с нарушением стандартов и инструкций.

ИЗЫМАЕТСЯ МАСТЕРОМ ПРИ ОБСЛУЖИВАНИИ

## ТАЛОН НА ГАРАНТИЙНОЕ ОБСЛУЖИВАНИЕ

# ZANUSSI

Модель:.....

Серийный номер:.....

Дата покупки:.....

Штамп продавца

Дата пуска в эксплуатацию:

Штамп организации, производившей пуск в эксплуатацию

ИЗЫМАЕТСЯ МАСТЕРОМ ПРИ ОБСЛУЖИВАНИИ

## ТАЛОН НА ГАРАНТИЙНОЕ ОБСЛУЖИВАНИЕ

# ZANUSSI

Модель:.....

Серийный номер:.....

Дата покупки:.....

Штамп продавца

Дата пуска в эксплуатацию:

Штамп организации, производившей пуск в эксплуатацию

Ф.И.О. покупателя: .....

Адрес:.....

Телефон: .....

Код заказа:.....

Дата ремонта:.....

Сервис-центр:.....

Мастер: .....

Ф.И.О. покупателя: .....

Адрес:.....

Телефон: .....

Код заказа:.....

Дата ремонта:.....

Сервис-центр:.....

Мастер: .....

[www.easy-comfort.ru](http://www.easy-comfort.ru)  
[www.zanussi.ru](http://www.zanussi.ru)

В тексте и цифровых обозначениях инструкции могут быть допущены технические ошибки и опечатки.

Изменения технических характеристик и ассортимента могут быть произведены без предварительного уведомления.

«ZANUSSI is a registered trademark used under license from AB Electrolux (publ)»  
S:t Göransgatan, 143, SE-105 45,  
Stockholm, Sweden



ИЛ 19

# McGrp.Ru



## Сайт техники и электроники

Наш сайт [McGrp.Ru](http://McGrp.Ru) при этом не является просто хранилищем [инструкций по эксплуатации](#), это живое сообщество людей. Они общаются на форуме, задают вопросы о способах и особенностях использования техники. На все вопросы очень быстро находят ответы от таких же посетителей сайта, экспертов или администраторов. Вопрос можно задать как на форуме, так и в специальной форме на странице, где описывается интересующая вас техника.